

風管型LCD溫濕度(RS485)傳送器操作說明

TCSGE300-1CDB

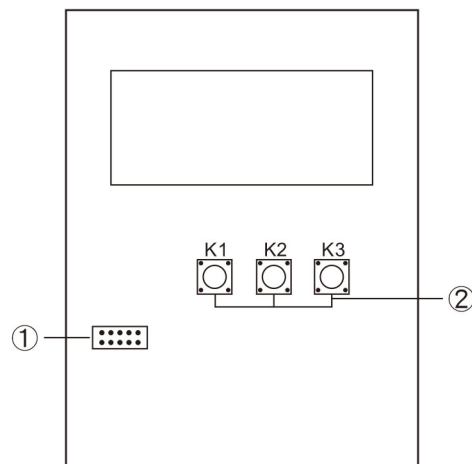

① 選擇溫度對應範圍

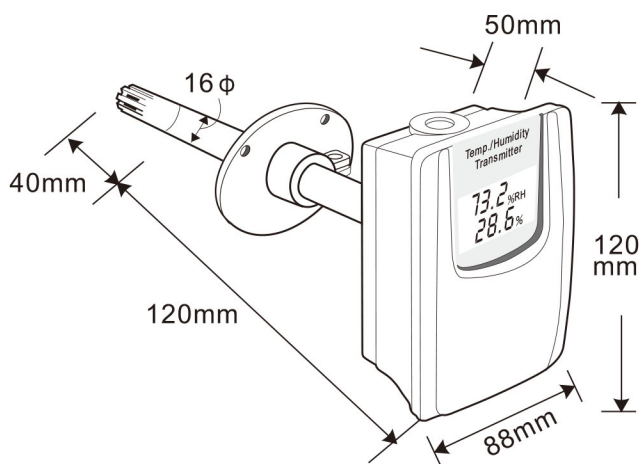
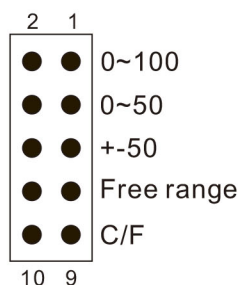

② 按鍵說明

- K1 : Mode 鍵
- K2 : 上加鍵
- K3 : 下減鍵

- 1 和 2 :
- 3 和 4 :
- 5 和 6 :
- 7 和 8 :
- 9 和 10 : 短路時顯示單位為°F，開路時為°C

■ 接線圖

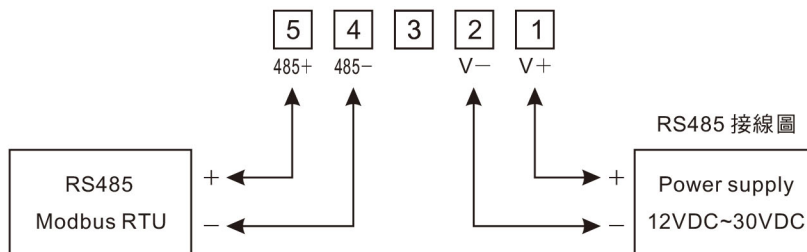

Mosbus RTU Address

Address	Code	Word	Function	Range
0000H	03H	1	Temperature	-400~1328 (-40.0~132.8°C)=FE70H~0530H
0001H	03H	1	Humidity	0~1000 (0~100.0%)=0000H~03E8H
0002H	03/06H	1	Temperature adjustment	-100~100 (-10.0~10.0°C/±10°C)=009CH~0064H
0003H	03/06H	1	Humidity adjustment	-100~100 (-10.0~10.0%/±10%)=009CH~0064H
0004H	03/06H	1	Sampling time	10~100 (1.0~10.0秒)=000AH~0064H

按 K2+K3 鍵 2~3 秒，顯示值會閃爍，進入設定模式

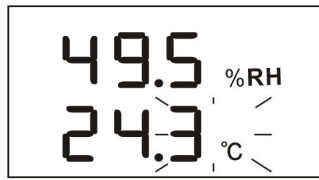

49.5 %RH
24.3 °C

1. 再按 K1 鍵，此時溫度十分位會閃爍
利用 K2 鍵或 K3 鍵來校正溫度顯示值

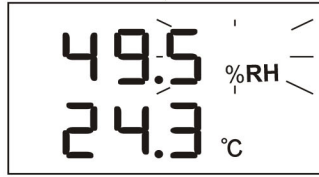

49.5 %RH
24.3 °C

2. 再按 K1 鍵，此時濕度十分位會閃爍
利用 K2 鍵或 K3 鍵來校正濕度顯示值

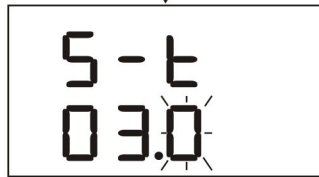

5-t
03.0

3. 再按 K1 鍵，此時設定反應速度
利用 K2 鍵或 K3 鍵來設定反應速度 1.0~10.0 秒
出廠值為 3.0 秒



ADr
00-1

4. 再按 K1 鍵，此時設定位置 (Address)
利用 K2 鍵或 K3 鍵來設定位置 1~255



b-r
96

5. 再按 K1 鍵，此時設定鮑率 (Baudrate)
利用 K2 鍵或 K3 鍵來選擇 96 (9600) 或 192 (19200)

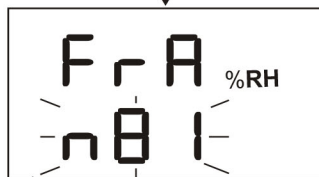

FrA %RH
n81

6. 再按 K1 鍵，此時設定通訊格式 (Frame)
利用 K2 鍵或 K3 鍵來選擇 n81, n82, o81, E81



CLr
n0

7. 再按 K1 鍵，此時為清除資料鍵
NO 變更為新的設定值，YES 為恢復出廠校正值
利用 K2 鍵或 K3 鍵來確定 YES 或 NO
出廠值為 NO

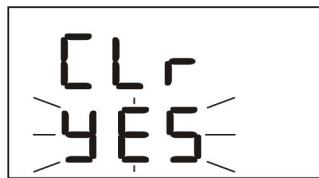

CLr
YES

8. 再按 K1 鍵，此時恢復量測值